

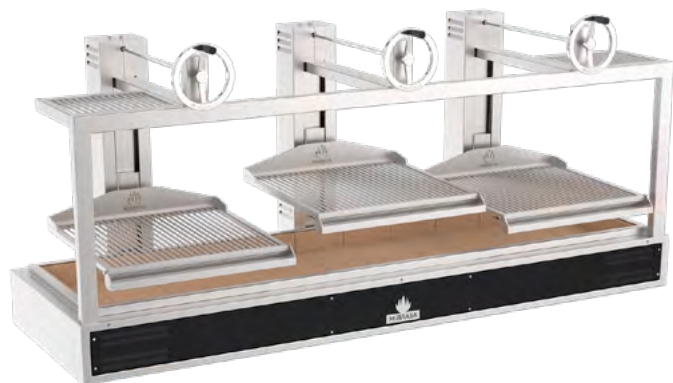

TRIPLE 252

Griglia Aperta Mibrasa® con tre griglie



CARATTERISTICHE

Precisione e robustezza definiscono il nuovo Mibrasa® Griglia Aperta Regola facilmente l'altezza della griglia grazie al sistema a doppia catena insieme al volante e al riduttore ci permettono di alzare la griglia in modo fluido e preciso.

Questo sistema ci permette di marchiare, brasare e far riposare il prodotto, ottenendo in ogni momento il risultato di cottura desiderato.

DESIGN ERGONOMICO CON LA MASSIMA QUALITÀ E SICUREZZA

La superficie della griglia è leggermente inclinata in modo che il grasso scivoli nel raccogliatore, che ha un meccanismo di facile rimozione per la pulizia.

La sua base refrattaria garantisce una totale efficienza energetica. E il sistema di refrigerazione nell'involucro esterno garantisce la massima sicurezza per lo chef.

La qualità dei materiali, l'ergonomia e il suo design offrono allo chef durata, comfort e una cottura perfetta.

DATI TECNICI

| | |
|--|------------------------|
| Referenza | GMB 252-3GR |
| Tempo di accensione* | 30 min |
| Temperatura di cottura | 250 °C |
| Giro della griglia | 350 mm |
| Carica iniziale di carbone ¹ | 25 kg |
| Produzione ² | 5 h |
| Potenza equivalente* | 6 kW |
| Portata di estrazione | 5600 m ³ /h |
| Peso netto ³ | 605 kg |
| Peso con imballo ³ | 822 kg |
| Dimensioni imballo (larghezza x profondità x altezza) | 1120 x 2640 x 1380 mm |

*Dati approssimativi

1. Consultare il manuale di istruzioni

2. Varia a seconda della qualità del carbone

3. Peso con accessori inclusi

ACCESSORI INCLUSI

- Pinze Mibrasa [TG]
- Pala raccoglie ceneri [PALA]
- Attizzatoio brace [PK]
- Spazzola metallica [CEP]
- 3 griglie tubolare [CPV-252]

ACCESSORI CONSIGLIATI

- Griglia con canaletti [GV-252]
- Coperchio inox [TAPA65]
- Protezione termica [EPGMB252]
- Kit Espeto [KITESPGMB52]
- Kit gastronorm [SGN252]

Colore



Edition

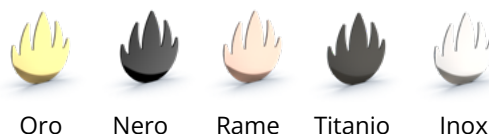

QUALITÀ GARANTITA



Rev. 11/25

Mibrasa® Charcoal Ovens S.L

C/Juan Rovira i Bastons, 26

17230 Palamós - Spagna

+34 972 601 942 - mibrasa@mibrasa.com

www.mibrasa.com

Vista frontale

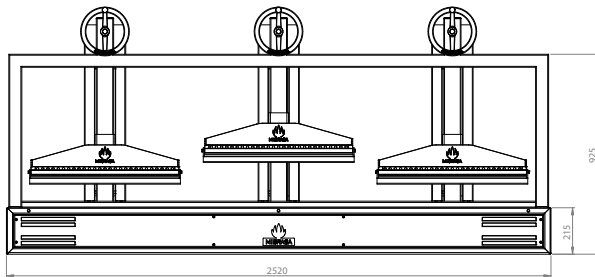

Vista laterale

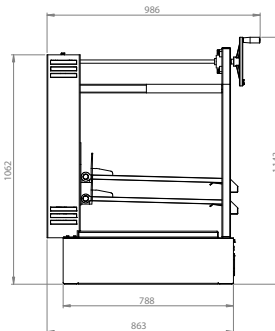

Vista dall'alto

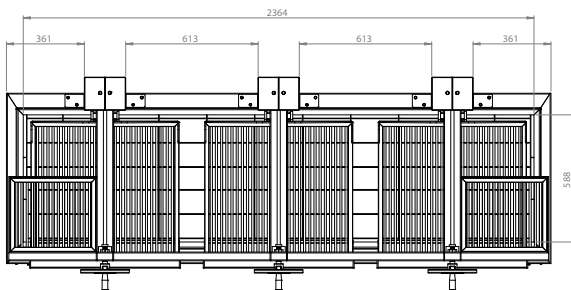

Dimensioni in mm

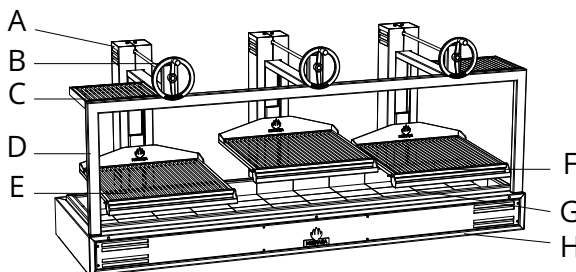

| | |
|---|---------------------------|
| A | Sistema di retromarcia |
| B | Volantino di sollevamento |
| C | Supporto vassoio |
| D | Struttura |
| E | Griglia |
| F | Raccoglitore di grasso |
| G | Piastrelle refrattarie |
| H | Corpo principale |

GRIGLIE

Griglia tubolare

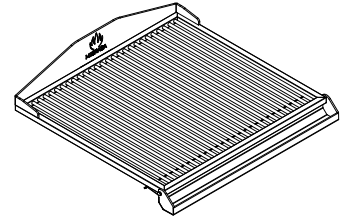

Griglia con canaletti

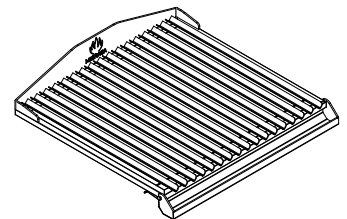

DIMENSIONI GRIGLIA

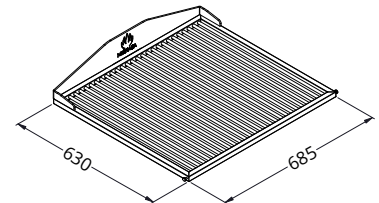

DIMENSIONI
SUPPORTO VASSOIO

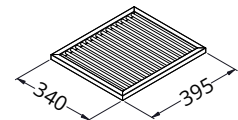

DIMENSIONI COPERCHIO INOX
OPZIONALE

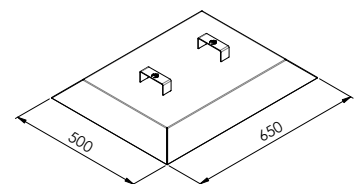

LINEE GUIDA PER L'INSTALLAZIONE E NORME DI SICUREZZA

| | |
|--|--------|
| Altezza di installazione consigliata | 700 mm |
| Distanza elementi/elettrodomestici da incasso della Griglia Aperta | 76 mm |
| Distanza dei materiali infiammabili della Griglia Aperta | 300 mm |
| Distanza dalla parte anteriore della Griglia Aperta | 700 mm |



Si consiglia di utilizzare un dispositivo di sollevamento per sollevare il forno e posizionarlo sopra il mobile o il bancone. Per maggiori informazioni consultare il manuale di istruzioni.

MOBILE COMPLETO OPZIONALE



DATI TECNICI

| | |
|---|-----------------------|
| Referenza | GMB252-3GR + MCGMB252 |
| Peso netto ³ | 745 kg |
| Peso con imballo ³ | 962 kg |
| Dimensioni imballo (larghezza x profondità x altezza) | 1120 x 2640 x 2000 mm |

| | |
|---|----------------------|
| Referenza | MCGMB252 |
| Peso netto ³ | 140 kg |
| Peso con imballo ³ | 160 kg |
| Dimensioni imballo (larghezza x profondità x altezza) | 1120 x 2640 x 700 mm |

ACCESSORI CONSIGLIATI

- Ruote inossidabile [WINOXG]

Dimensioni en mm

VISTA FRONTALE

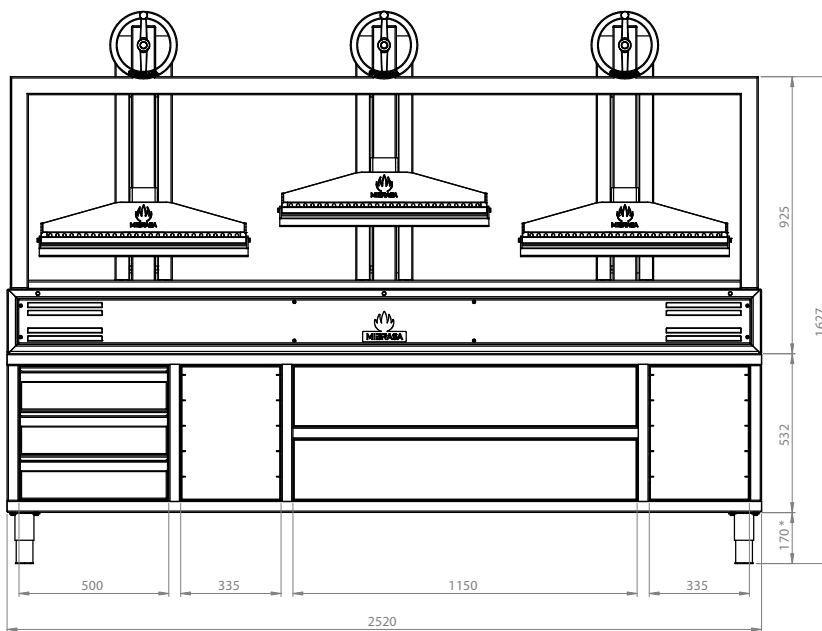

VISTA LATERALE

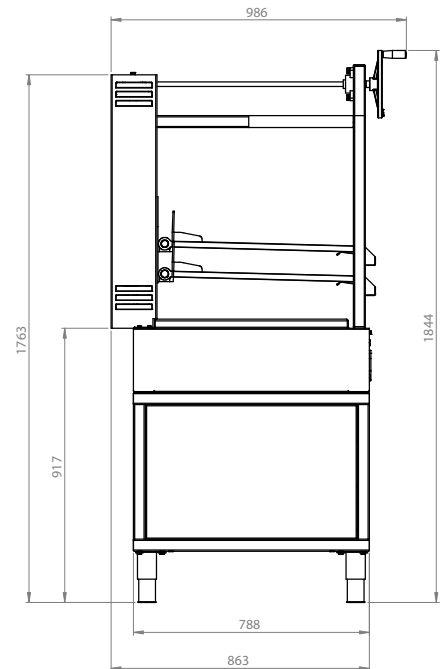

Altezza della gamba regolabile: 135-195 mm

MOBILE OPZIONALE



DATI TECNICI

| | |
|---|-----------------------|
| Referenza | GMB252-3GR + MAGMB252 |
| Peso netto ³ | 685 kg |
| Peso con imballo ³ | 902 kg |
| Dimensioni imballo (larghezza x profondità x altezza) | 1120 x 2640 x 2000 mm |

| | |
|---|----------------------|
| Referenza | MAGMB252 |
| Peso netto ³ | 80 kg |
| Peso con imballo ³ | 100 kg |
| Dimensioni imballo (larghezza x profondità x altezza) | 1120 x 2640 x 700 mm |

ACCESSORI CONSIGLIATI

- Ruote inossidabile [WINOXG]

Dimensioni en mm

VISTA FRONTALE

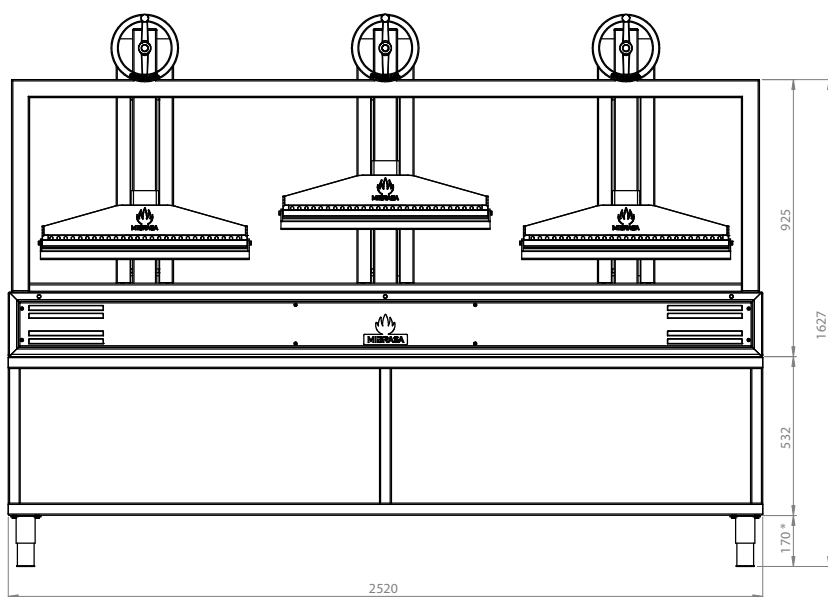

VISTA LATERALE

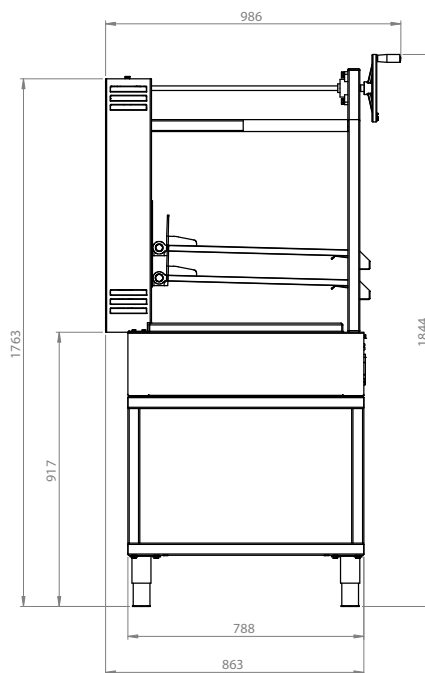

Altezza della gamba regolabile: 135-195 mm