

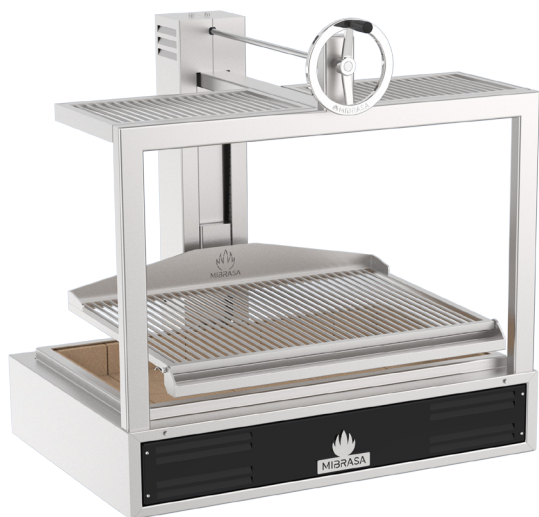

# SINGLE 100

Griglia Aperta Mibrasa® con una griglia



## CARATTERISTICHE

Precisione e robustezza definiscono il nuovo Mibrasa® Griglia Aperta Regola facilmente l'altezza della griglia grazie al sistema a doppia catena insieme al volante e al riduttore ci permettono di alzare la griglia in modo fluido e preciso.

Questo sistema ci permette di marchiare, brasare e far riposare il prodotto, ottenendo in ogni momento il risultato di cottura desiderato.

## DESIGN ERGONOMICO CON LA MASSIMA QUALITÀ E SICUREZZA

La superficie della griglia è leggermente inclinata in modo che il grasso scivoli nel raccoglitore, che ha un meccanismo di facile rimozione per la pulizia.

La sua base refrattaria garantisce una totale efficienza energetica. E il sistema di refrigerazione nell'involucro esterno garantisce la massima sicurezza per lo chef.

La qualità dei materiali, l'ergonomia e il suo design offrono allo chef durata, comfort e una cottura perfetta.

## DATI TECNICI

Referenza	GMB100
Tempo di accensione*	30 min
Temperatura di cottura	250 °C
Giro della griglia	350 mm
Carica iniziale di carbone <sup>1</sup>	10 kg
Produzione <sup>2</sup>	5 h
Potenza equivalente*	4,5 kW
Portata di estrazione	4100 m <sup>3</sup> /h
Peso netto <sup>3</sup>	265 kg
Peso con imballo <sup>3</sup>	375 kg
Dimensioni imballo (larghezza x profondità x altezza)	1120 x 1310 x 1380 mm

\*Dati approssimativi

1. Consultare il manuale di istruzioni

2. Varia a seconda della qualità del carbone

3. Peso con accessori inclusi

## ACCESSORI INCLUSI

- Pinze Mibrasa [TG]
- Pala raccoglie ceneri [PALA]
- Attizzatoio brace [PK]
- Spazzola metallica [CEP]
- 1 griglia tubolare [CPV-100]

## ACCESSORI CONSIGLIATI

- Griglia con canaletti [GV-100]
- Tappo inossidabile [TAPA85]
- Protección térmica [EPGMB100]
- Kit Espeto [KITESPGMB100]
- Kit gastronorm [SGN100]

## Colore



## Edition



D'oro Nero Rame Titanio Inoss.

QUALITÀ GARANTITA



Rev. 2/24

Mibrasa® Charcoal Ovens S.L.

C/Joan Rovira i Bastons, 26

17230 Palamós - Spagna

+34 972 601 942 - mibrasa@mibrasa.com

www.mibrasa.com

Vista frontale

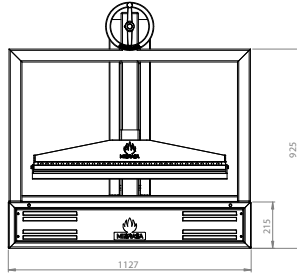

Vista laterale

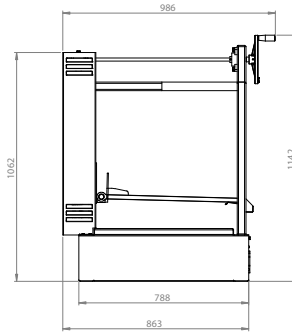

Vista dall'alto

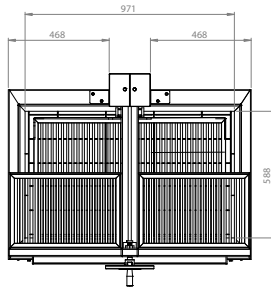

Dimensioni in mm

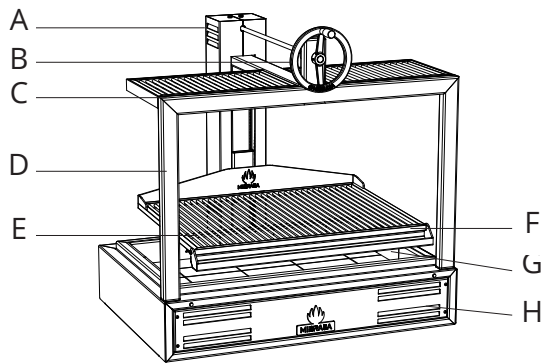

A	Sistema di retromarcia
B	Volantino di sollevamento
C	Supporto vassoio
D	Struttura
E	Griglia
F	Raccogliatore di grasso
G	Piastrelle refrattarie
H	Corpo principale

## GRIGLIE

Griglia tubolare

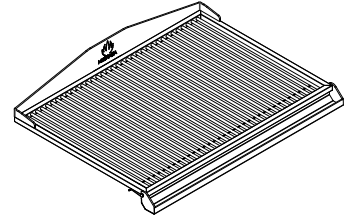

Griglia con canaletti

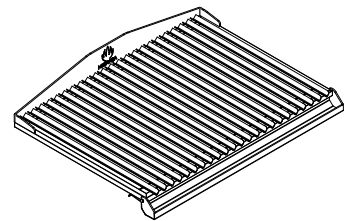

## DIMENSIONI GRIGLIA

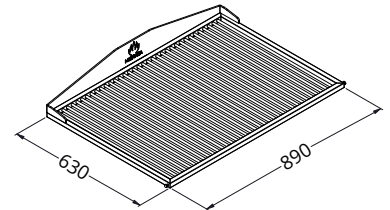

## DIMENSIONI SUPPORTO VASSOIO

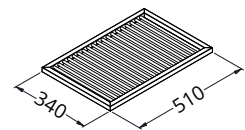

## LINEE GUIDA PER L'INSTALLAZIONE E NORME DI SICUREZZA

Altezza di installazione consigliata	700 mm
Distanza elementi/elettrodomestici da incasso della Griglia Aperta	76 mm
Distanza dei materiali infiammabili della Griglia Aperta	300 mm
Distanza dalla parte anteriore della Griglia Aperta	700 mm



Si consiglia di utilizzare un dispositivo di sollevamento per sollevare il forno e posizionarlo sopra il mobile o il bancone. Per maggiori informazioni consultare il manuale di istruzioni.

## MOBILE COMPLETO OPZIONALE



## DATI TECNICI

Referenza	SINGLE 100 + MCGMB100
Peso netto <sup>3</sup>	349 kg
Peso con imballo <sup>3</sup>	459 kg
Dimensioni imballo (larghezza x profondità x altezza)	1120 x 1310 x 2000 mm

Ref.	MCGMB100
Peso netto <sup>3</sup>	84 kg
Peso con imballo <sup>3</sup>	99 kg
Dimensioni imballo (larghezza x profondità x altezza)	1120 x 1310 x 700 mm

## ACCESSORI CONSIGLIATI

- Ruote inossidabile [WINOXG]

Dimensioni en mm

## VISTA FRONTALE

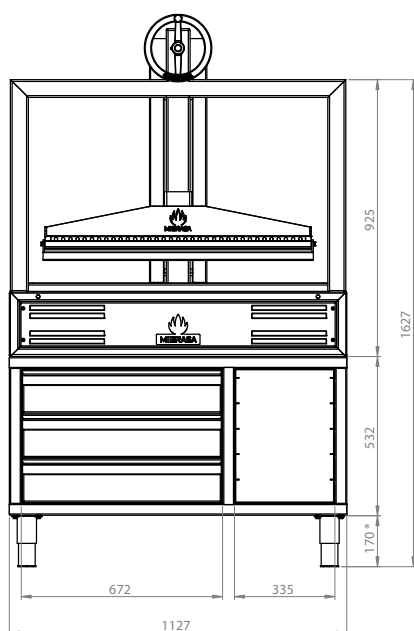

## VISTA LATERALE

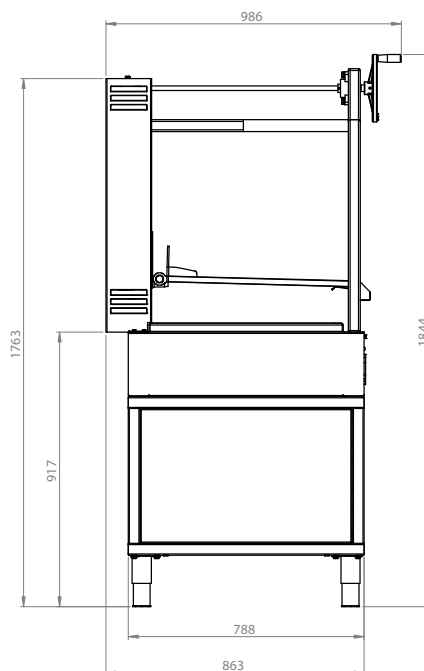

Altezza della gamba regolabile: 135-195 mm

## MOBILE OPZIONALE



## DATI TECNICI

Referenza	GMB100 + MGMB100
Peso netto <sup>3</sup>	300 kg
Peso con imballo <sup>3</sup>	410 kg
Dimensioni imballo (larghezza x profondità x altezza)	1120 x 1310 x 700 mm

Referenza	MGMB100
Peso netto <sup>3</sup>	35 kg
Peso con imballo <sup>3</sup>	50 kg
Dimensioni imballo (larghezza x profondità x altezza)	1120 x 1310 x 700 mm

## ACCESSORI CONSIGLIATI

- Ruote inossidabile [WINOXG]

Dimensioni en mm

## VISTA FRONTALE

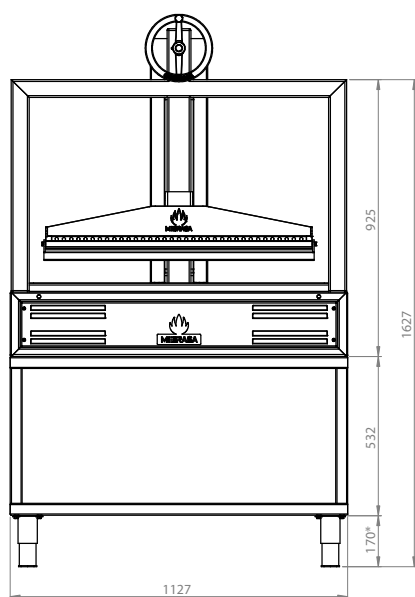

## VISTA LATERALE

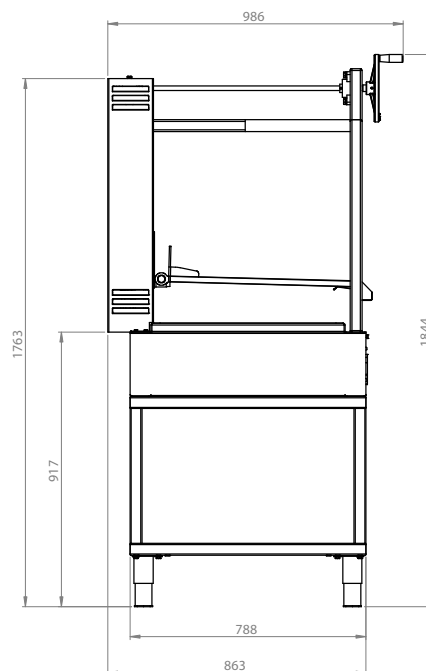

Altezza della gamba regolabile: 135-195 mm